

## TENTE PUBLICITAIRE



Tente en aluminium légère avec système d'ouverture parapluie.  
Se déplie et se replie en quelques minutes sans outils.  
Habillez-là avec un toit, un mur ou un demi-mur aux couleurs standard ou avec impression personnalisée.

## Caractéristiques

- Structure en aluminium (pieds hexagonaux : 40 mm x 1,1 mm ep.)
- Mur et demi-mur en polyester 120g/m<sup>2</sup>
- Toit disponible en 120g/m<sup>2</sup> (couleur standard) ou 200g/m<sup>2</sup> \*(personnalisé)
- Maille déperlante, résiste aux UV et au vent (20-28km/h - niveau 4 sur l'échelle de Beaufort)
- Sac de transport à roulettes (avec 2 ouvertures latérales), piquets métal et cordelettes (3,5m) inclus
- Possibilité de connecter 2 grâce au connecteur (2 pièces à commander en option)
- Disponible en 2 coloris (blanc, noir) ou en version personnalisée

\*non disponible sur la tente ECO 3x3

Recommandé avec :



Poids de lestage x2

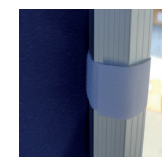

Attaches velcro



Manivelle d'ouverture et de fermeture

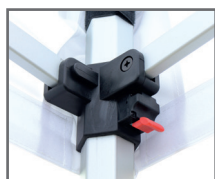

Verrouillage des poteaux



Poids de lestage



Structure parapluie



Sac de transport



Réf Pantone =  
SOLID WHITE



Réf Pantone =  
SOLID BLACK

## TENTE PUBLICITAIRE ECO 3X3

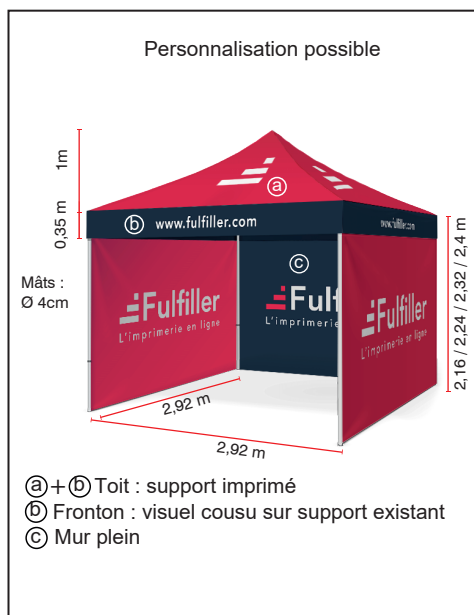

Dimensions produit



Sac de transport à roulettes  
 (2 ouvertures latérales),  
 piquets + 4 cordes

### Informations toile standard

Désignation	Dimensions visibles du visuel	Poids
Toit	1110(h) x 3310(l) x 3310(p) mm	2,7 kg
Mur plein		0,95 kg

### Informations structure

Désignation	Dimensions produit h x l x p (mm)	Poids	Dimensions colis (mm) h x l x p	Poids colis
Tent publicitaire ECO 3x3 + sac de transport	3115/3415/3510 x 3310 x 3310	20,1 kg	230 x 1620 x 230	23 kg

## TENTE PUBLICITAIRE 3X3

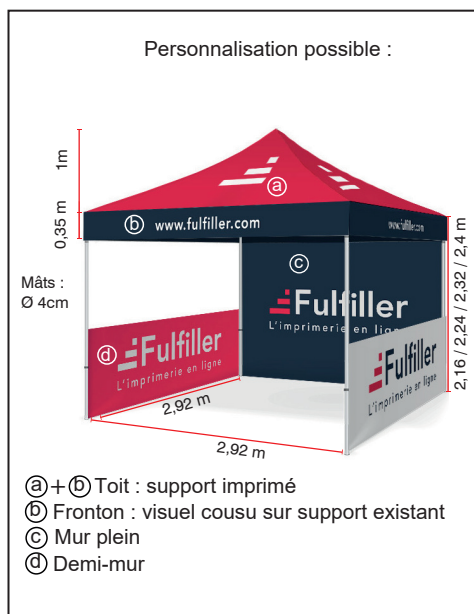

Dimensions produit



Sac de transport à roulettes  
(2 ouvertures latérales),  
piquets + 4 cordes

### Informations toile standard

Désignation	Dimensions visibles du visuel	Poids
Toit	1110(h) x 2900(l) x 2900(p) mm	2,1 kg
Demi-mur	780(h) x 2760(l) mm	0,4 kg
Mur	1950(h) x 2790(l) mm	0,95 kg

### Informations structure

Désignation	Dimensions produit h x l x p (mm)	Poids	Dimensions colis (mm) h x l x p	Poids colis
Tent publicitaire 3x3 + sac de transport	3160 x 2920 x 2920	18 kg	1680 x 285 x 285	20 kg
Barre pour demi-mur	section 1 = 1550 x 230 x 230 section 2 = 1550 x 200 x 200	0,85 kg		

## TENTE PUBLICITAIRE 3X4,5

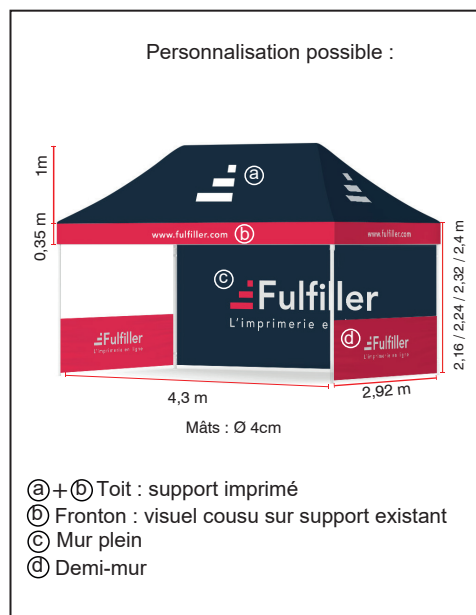

Dimensions produit



Sac de transport à roulettes  
(2 ouvertures latérales),  
piquets + 4 cordes

### Informations toile standard

Désignation	Dimensions visibles du visuel	Poids
Toit	1110(h) x 3000(l) x 3000(p) mm	2,9 kg
Demi-mur petit côté	780(h) x 2760(l) mm	0,4 kg
Demi-mur grand côté	780(h) x 4450(l) mm	0,5 kg
Mur plein petit côté	1950(h) x 2790(l) mm	0,8 kg
Mur plein grand côté	1950(h) x 4270(l) mm	1,4 kg

### Informations structure

Désignation	Dimensions produit h x l x p (mm)	Poids	Dimensions colis (mm) h x l x p	Poids colis
Tent publicitaire 3x4,5 + sac de transport	3160 x 4300 x 2920	24 kg	1680 x 350 x 285	27,4 kg
Barre pour demi-mur	section 1 = 1550 x 230 x 230 section 2 = 1550 x 200 x 200	0,85 kg		

## TENTE PUBLICITAIRE 3X6

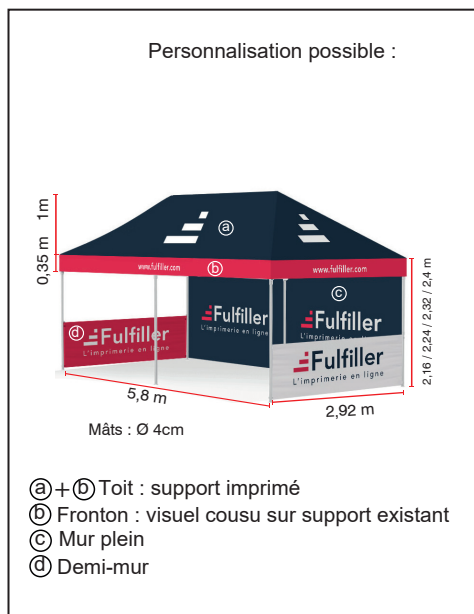

Dimensions produit



Sac de transport à roulettes  
 (2 ouvertures latérales),  
 piquets + 4 cordes

### Informations toile standard

Désignation	Dimensions visibles du visuel	Poids
Toit	1110(h) x 5820(l) x 2900(p) mm	3,8 kg
Demi-mur	780(h) x 2760(l) mm	0,4 kg
Mur plein*	1950(h) x 2790(l) mm	0,8 kg

\* Prévoir 2 murs pleins pour faire un mur de fond complet

### Informations structure

Désignation	Dimensions produit h x l x p (mm)	Poids	Dimensions colis (mm) h x l x p	Poids colis
Tent publicitaire 3x6 + sac de transport	3160 x 5800 x 2920	30 kg	1680 x 490 x 285	34,2 kg
Barre pour demi-mur	section 1 = 1550 x 230 x 230 section 2 = 1550 x 200 x 200 les 2 sections sont à emboîter	0,85 kg		

# Assemblage de la tente

1

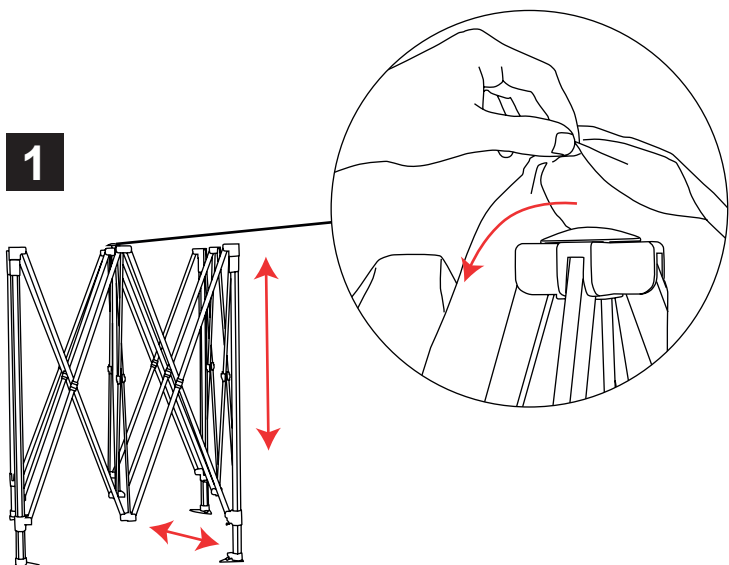

Retirer la structure du sac et l'étendre partiellement en tirant vers l'extérieur

2

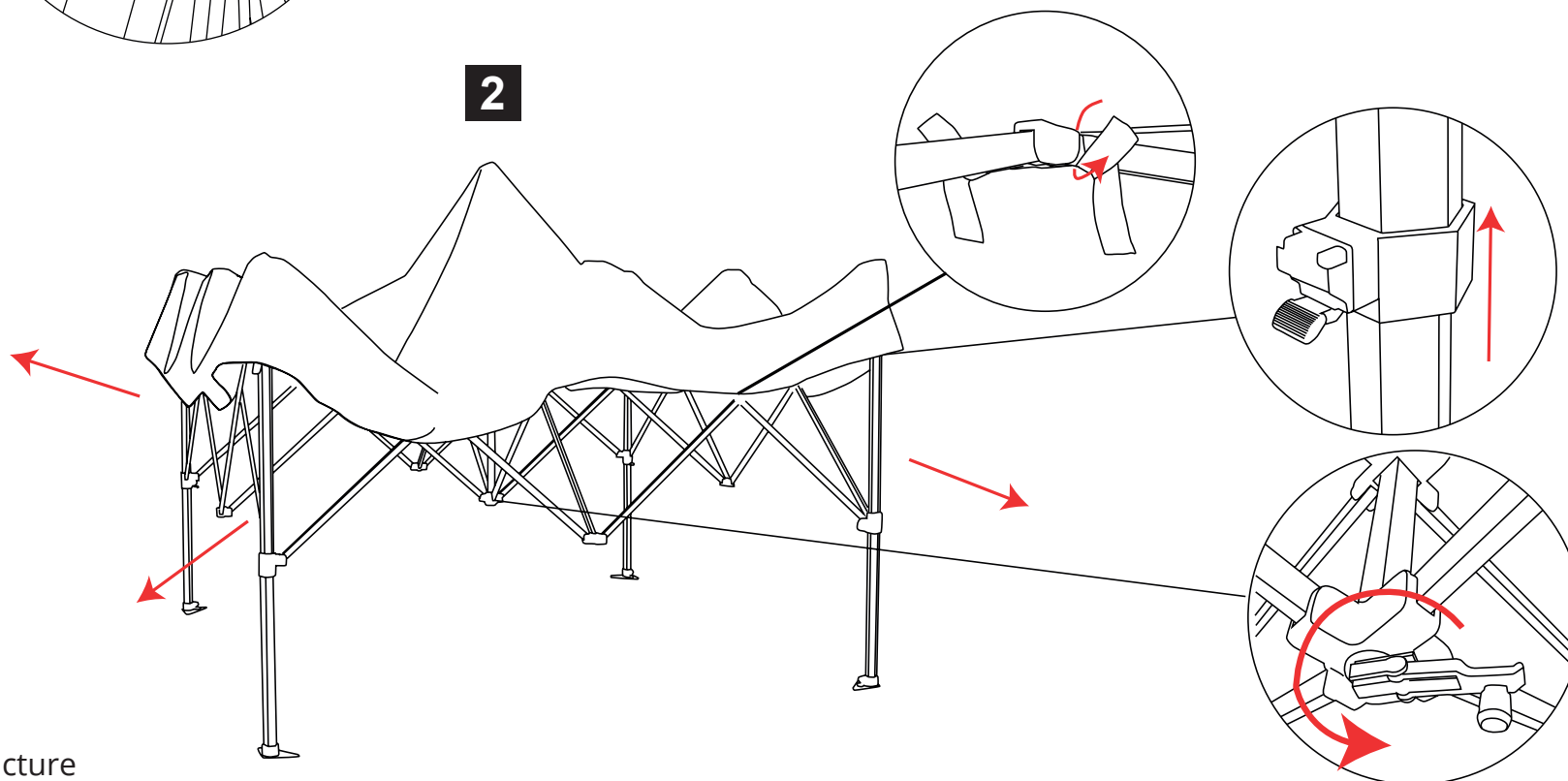

Continuer à étendre la structure vers l'extérieur jusqu'à entendre un "click"

## Assemblage de la tente

3

Se placer sur le pied triangulaire et étendre les mâts télescopiques à la hauteur souhaitée (3 positions possibles)

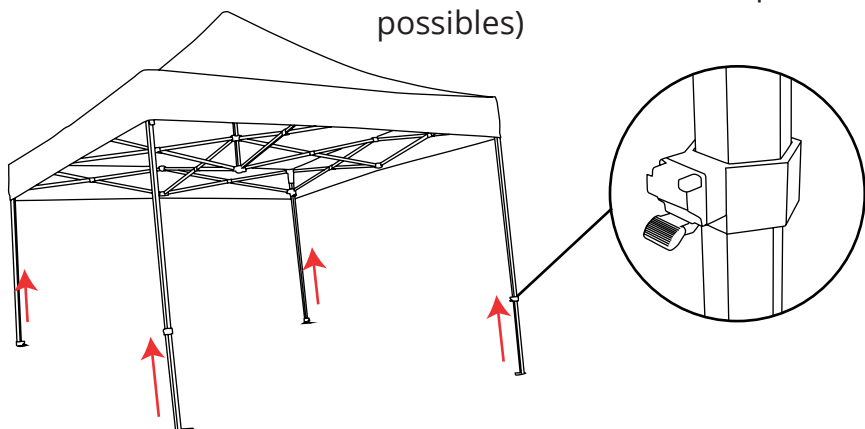

4

Bien attacher les fixations velcro intérieures

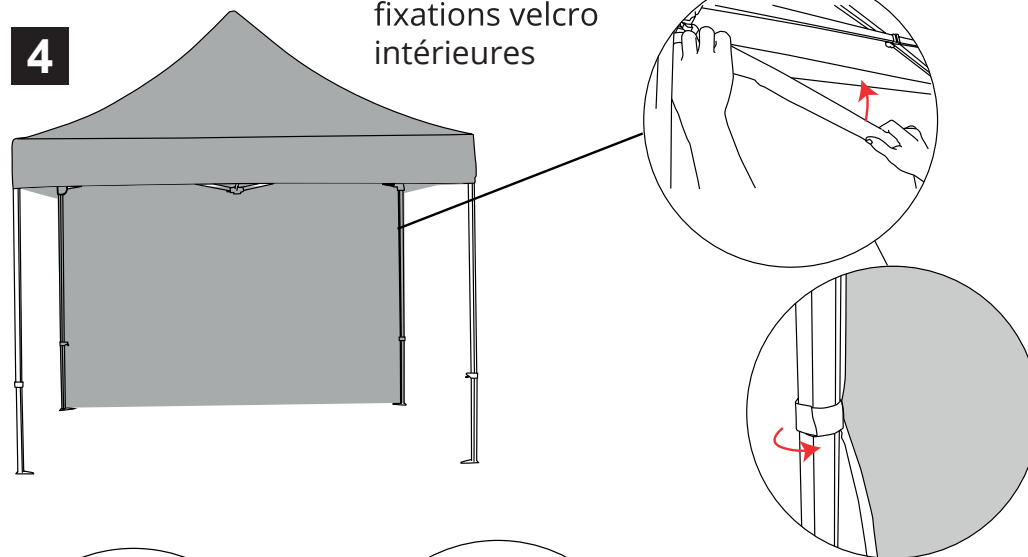

5

