

# MUR D'IMAGE COURBE



Le mur d'image courbe évolue avec un nouveau design aux angles arrondis et trois nouvelles dimensions.

Il sera parfait pour créer un mur d'images ou délimiter vos espaces tout en élégance. Sa conception rend la structure invisible et maximise la communication sur le recto et le verso, sans aucun raccord, quelque soit le format.

## Caractéristiques

- Structure tubulaire manchonnable en aluminium (Ø 30 mm)
- Section de renfort verticale centrale (Ø 18mm pour les 2.4 et 3m / Ø 30 mm pour le 6m)
- Montage simple sans outils avec système de repérage
- Sac en nylon matelassé inclus

## Les + produit

- Facilité de montage :
  - Sections tubulaires reliées avec élastique interne
  - Repérage des sections par numérotation
- Rapidité d'assemblage avec le bouton poussoir
- Structure invisible
- Communication recto-verso
- 3 formats disponibles

Recommandé avec :



Powerspot 950-1000 LED

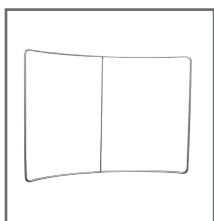

Structure



Elastique interne



Bouton poussoir

Les gabarits d'impression mis à disposition sont fournis à titre indicatif. Ils tiennent compte de procédés internes qui peuvent varier selon vos équipements, matières & finitions. En cas d'impression par vos soins, il vous appartient de tester au préalable la compatibilité de votre media

# MUR D'IMAGE COURBE

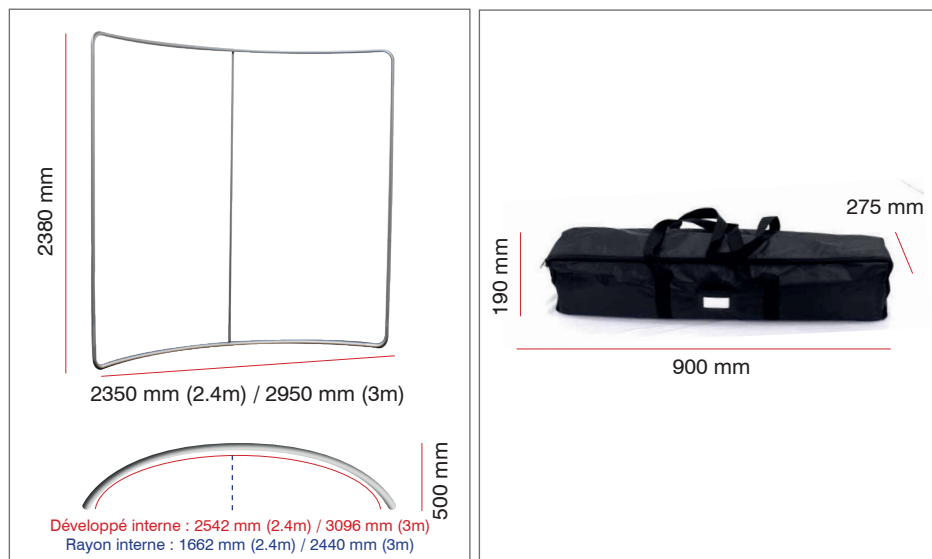

**2.4 et 3m**

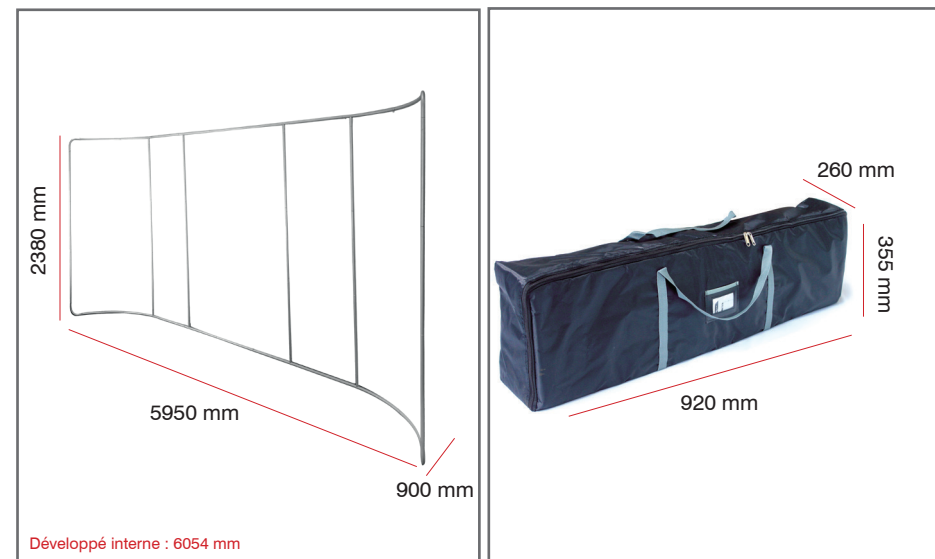

**6m**

## Informations structure

Désignation	Dimensions structure assemblée (mm) h x l x p	Poids	Dimensions colis (mm) h x l x p	Poids colis
Mur d'image courbe 2400 mm	2380 x 2350 x 400	3,3 kg	215 x 925 x 270	5,1 kg
Mur d'image courbe 3000 mm	2380 x 2950 x 400	3,6 kg	215 x 925 x 270	5,6 kg
Mur d'image courbe 6000 mm	2380 x 5950 x 900	7,0 kg	265 x 940 x 360	9,1 kg

# MUR D'IMAGE COURBE

Montage de la structure 2,4 m et 3m

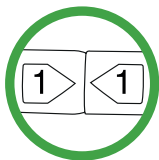
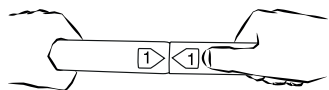
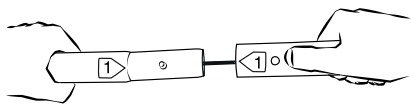
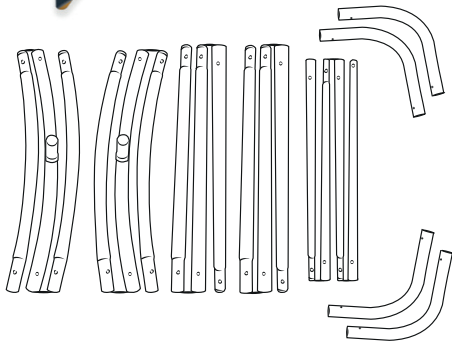

**1** Assemblez les différentes sections à élastique en connectant les embouts ayant le même numéro à l'aide du bouton-poussoir.

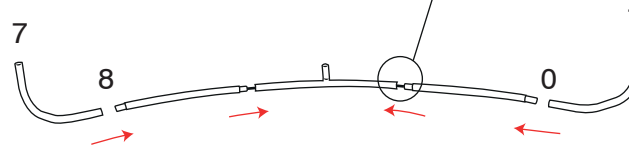

**2**

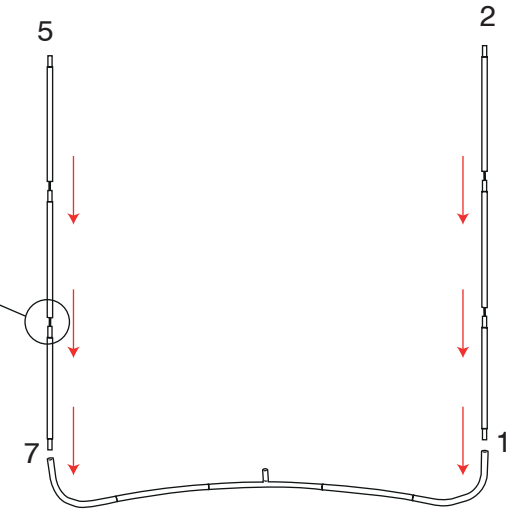

**3**

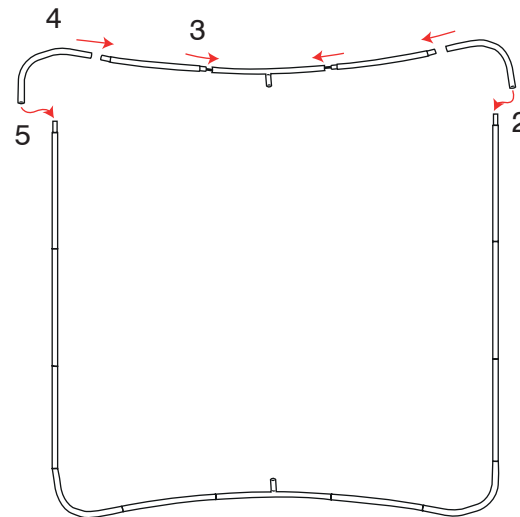

**4**

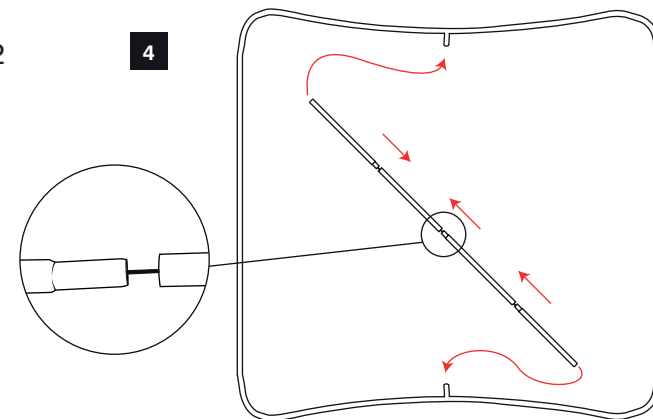

# MUR D'IMAGE COURBE

5

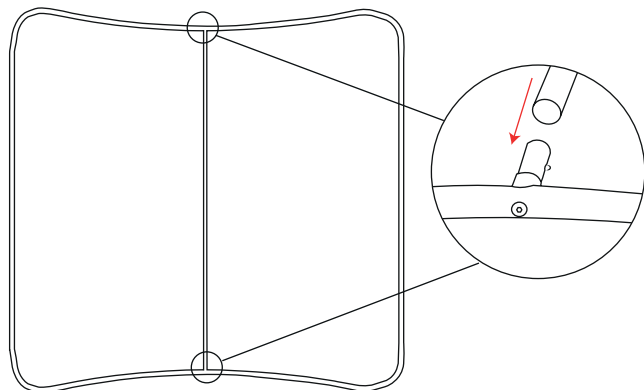

6

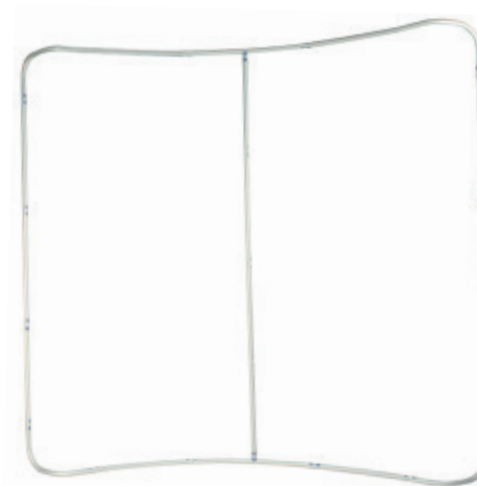

## Montage du visuel

- 1** Enflez le visuel sur la structure par le haut. Si besoin utilisez des gants pour éviter de salir votre visuel.

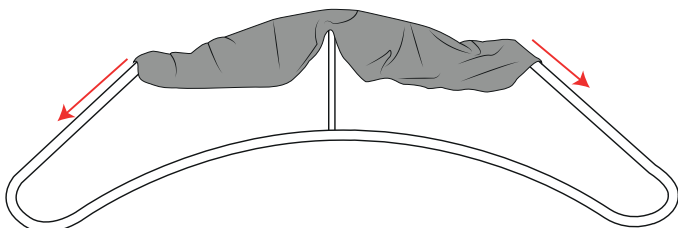

2

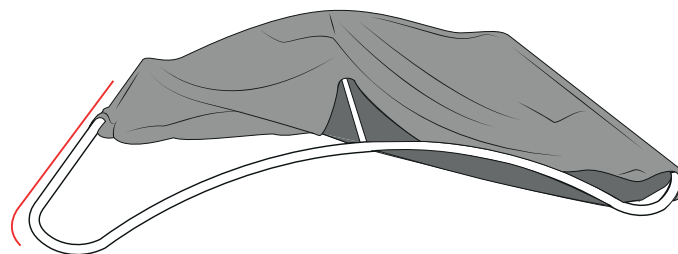

- 3** Fermez celui-ci à l'aide de la fermeture Éclair.

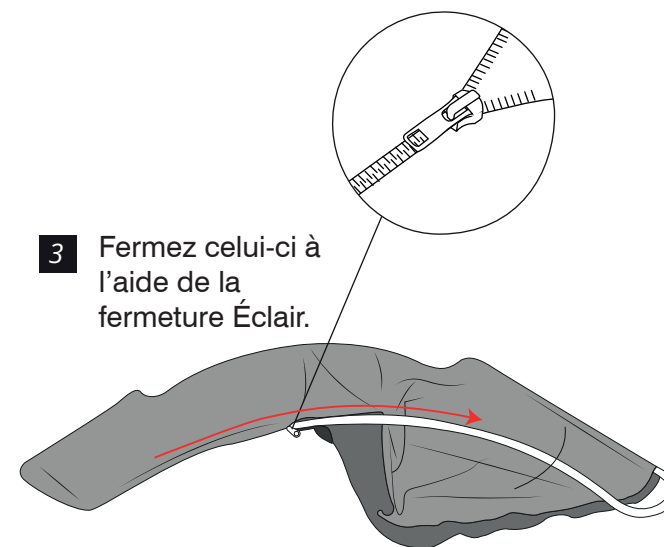

# MUR D'IMAGE COURBE

Montage de la structure 6m

1

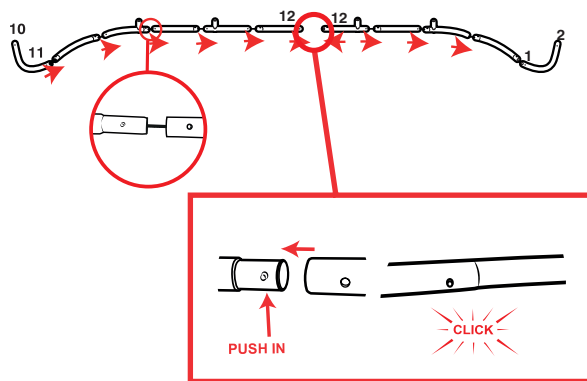

2

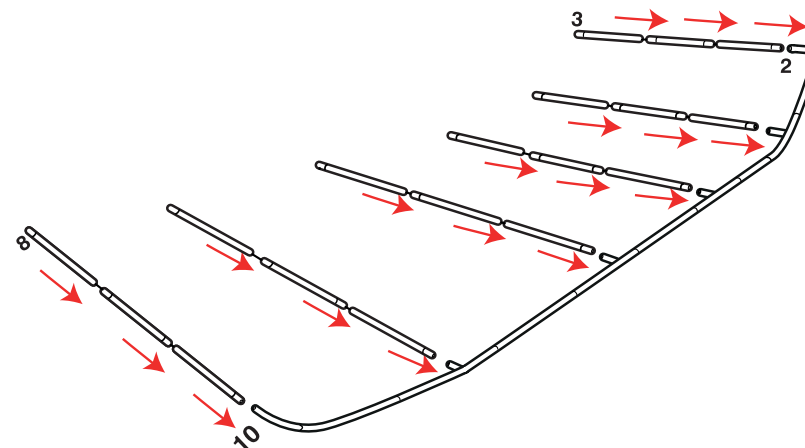

3

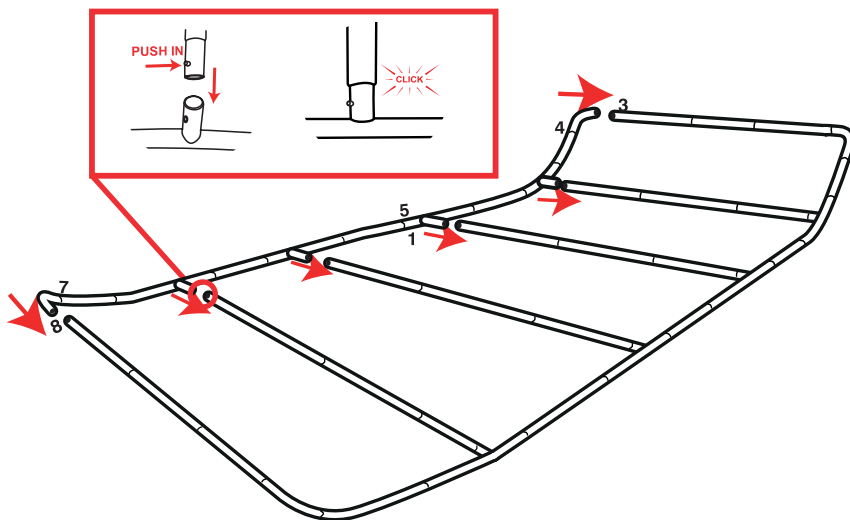

# MUR D'IMAGE COURBE

Montage du visuel

1

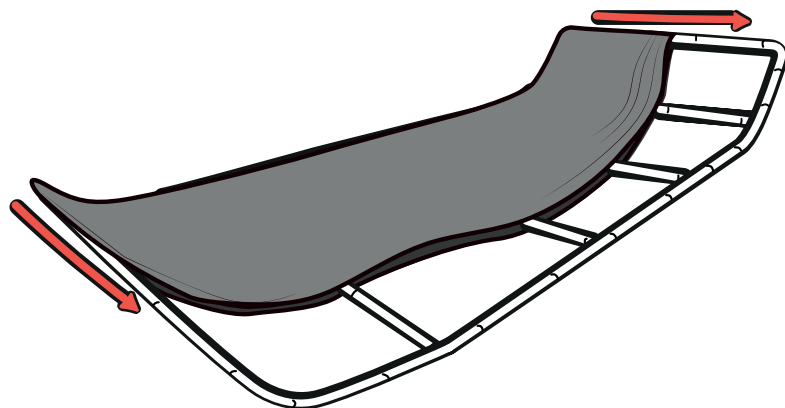

2

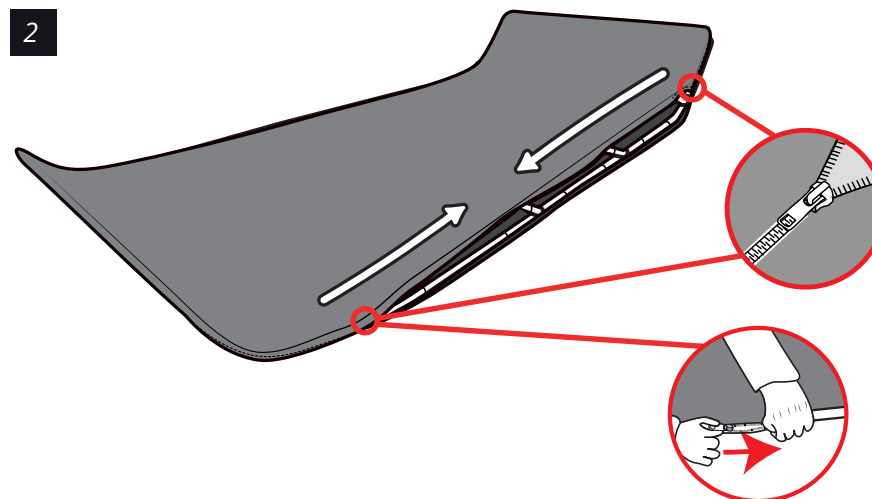

3

